

ՀԱՅԱՍՏԱՆԻ ՀԱՆՐԱՊԵՏՈՒԹՅԱՆ
ԳԵՂԱՐՔՈՒՆԻՔԻ ՄԱՐԶԻ ՎԱՐԴԵՆԻՍ
ՀԱՄԱՅՆՔԻ ՂԵԿԱՎԱՐ ՊԱՐՈՆ
ԱՀԱՐՈՆ ԱՂԱԲԵԿԻ ԽԱՉՍՏՐՅԱՆԻՆ

Օռվազ քենակապալրի
քենակից ղեկավար
Զրաքիկի զբարձրաբաժնի

Հեռ. 094-69-42-17

Դիմում

Ինձ պատկանող Վարդենիս համայնքի Օռվազ բնակավայրի
05-051-0056-0001 ծածկագր(եր)ով անշարժ գույքի
սեփականության իրավունքի վկայականում բացակայում է հասցե:

Խնդրում եմ տրամադրել հասցեի քաղվածք Զրաքիկի քենակապալրի
ներկայացնելու համար:

Դիմող՝ [Ստորագրություն]
(ստորագրություն)

Մ. զբարձրաբաժնի
(անուն ազգանուն) 12-03-2025թ.



ՀԱՅԱՍՏԱՆԻ ՀԱՆՐԱՊԵՏՈՒԹՅԱՆ ԳԵՂԱՐՔՈՒՆԻՔԻ ՄԱՐԶԻ ՎԱՐԴԵՆԻՍԻ ՀԱՄԱՅՆՔԱՊԵՏԱՐԱՆ

Հայաստանի Հանրապետության Գեղարքունիքի մարզի Վարդենիս համայնք
ՀՀ, Գեղարքունիքի մարզ, Վարդենիս Հ. Անդրեասյան 4, Հեռ. (0269)22031, vardenis.gegharquniq@mta.gov.am

N 1902, 12 մարտ 2025 թ.

Տ Ե Ղ Ե Կ Ա Ն Ք

Տրվում է առ այն, որ 05-051-0056-0001 ծածկագրով անշարժ գույքը գտնվում է ՀՀ, ԳԵՂԱՐՔՈՒՆԻՔԻ ՄԱՐԶ, ՎԱՐԴԵՆԻՍ
ՀԱՄԱՅՆՔ, Գ. ԾՈՎԱԿ, 5 Փ. 1 ՆՐԲ., 1 Տ հասցեում:

Տրվում է ներկայացնելու ըստ պահանջի:

ԾՈՎԱԿ ԲՆԱԿԱՎԱՅՐԻ ՎԱՐՉԱԿԱՆ ՂԵԿԱՎԱՐ

Քառասյուր Ռ. ՂԱՆԴԻԼՅԱՆ

QR կոդի միջոցով կարող եք ստուգել տեղեկանքի վավերականությունը
համայնքապետարանի կառավարման տեղեկատվական համակարգում



Կապ. ԱՌԱՋԱՏԱՐ ՄԱՍՆԱԳԵՏ /ԾՈՎԱԿ ԲՆԱԿԱՎԱՅՐԻ ՕՊԵՐԱՏՈՐ/
Արփակ Արշակյան

Ձև 1

Հաստատում են
 Համայնքի ղեկավար
 Կ.Տ
 ամսն ազգանուն հայրանուն

ՀՈՂԱՍԱՍԻ ՀԱՏԱԿԱԳԻԾ
 Սարգ Չերաբրունուիք համայնք՝ Վարդենիս գյուղ Ծովակ
 Սարգ համայնք հասցե
 Հողիատկազման դիմքը

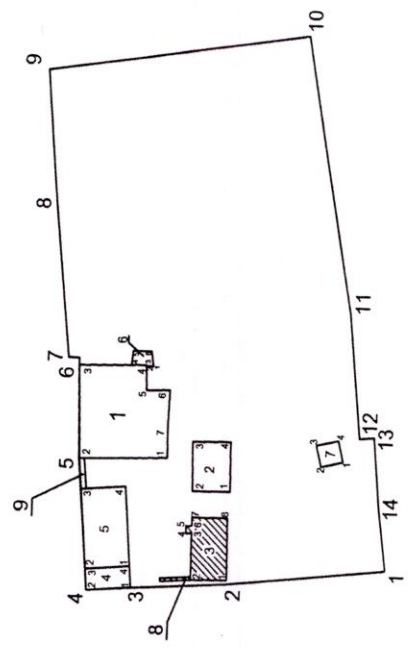

Սակերեսը (հա)	0,26317
Ծածկագիրը	05-051-0056-0001
Նպատակային նշանակությունը	Բնակավայրերի
Գործարարական նշանակությունը	Բնակելի կառուցապատման
<i>Լրացրելու նշանակումը:</i>	

ՀՈՂԱՍԱՍԻ		Կողորդիմաստներ	Գծային չափերը (մ)
Երկարության (բնական) կետեր	Y	X	
1	8554219,4458	4449919,8759	21,22
2	8554217,0494	4449940,9567	12,70
3	8554216,1792	4449953,6225	5,94
4	8554215,7270	4449959,5425	17,39
5	8554233,0479	4449961,0790	13,34
6	8554246,3890	4449961,3967	1,41
7	8554246,4073	4449962,8101	20,21
8	8554266,5060	4449964,9062	17,99
9	8554284,4162	4449966,5819	34,88
10	8554289,9066	4449932,1363	37,22
11	8554253,2951	4449925,4565	16,57
12	8554236,8098	4449923,8148	1,97
13	8554237,0297	4449921,8535	9,51
14	8554227,5582	4449920,9755	8,19
1	8554219,4458	4449919,8759	

Որակավորում ունեցող անձ	Մասշտաբ 1:1000
Որակավորման վկայականի համարը	Վահան Երանյան 4403(44)ԱՆ 8850
Ստորագրություն	Ստորագրություն
Իրավաբանական անձի անվանումը	ՀԿՀՀ
Ստորագրություն	Ստորագրություն
Նախնական ամսաթիվ	Հախաբանական անձի անվանումը
Հախաբանական ամսաթիվ	Հախաբանական ամսաթիվ
Հախաբանական ամսաթիվ	Հախաբանական ամսաթիվ
Հախաբանական ամսաթիվ	Հախաբանական ամսաթիվ



1. Բնակելի տուն

Զբոսարձակ (բեկված) կետեր	Կտորինատներ	Գծային չափերը (մ)
Y	X	
1	8554233,4044 4449949,3340	11,67
2	8554233,0510 4449960,9987	12,40
3	8554245,4453 4449981,3742	8,87
4	8554245,7139 4449952,5083	3,30
5	8554242,4154 4449952,4083	3,15
6	8554242,5108 4449949,2598	5,41
7	8554237,1027 4449949,4461	3,70
1	8554233,4044 4449949,3340	

2. Խոհանոց, Լոգարան

Զբոսարձակ (բեկված) կետեր	Կտորինատներ	Գծային չափերը (մ)
Y	X	
1	8554229,2277 4449940,8953	5,00
2	8554229,1297 4449945,8943	6,60
3	8554235,7284 4449946,0237	5,00
4	8554235,8264 4449941,0246	6,60
1	8554229,2277 4449940,8953	

3. Ավտոտնակ

Զբոսարձակ (բեկված) կետեր	Կտորինատներ	Գծային չափերը (մ)
Y	X	
1	8554217,5673 4449940,9668	4,80
2	8554217,4732 4449945,7659	6,14
3	8554223,6137 4449945,8114	0,76
4	8554223,6081 4449946,5714	0,90
5	8554224,5080 4449946,5780	0,76
6	8554224,5137 4449945,8180	1,16
7	8554225,6736 4449945,8266	4,70
8	8554225,7657 4449941,1275	8,20
1	8554217,5673 4449940,9668	

4. Խողովանոց

Զբոսարձակ (բեկված) կետեր	Կտորինատներ	Գծային չափերը (մ)
Y	X	
1	8554216,2223 4449953,6633	5,90
2	8554215,7270 4449959,5425	2,80
3	8554218,5171 4449959,7776	5,90
4	8554219,0124 4449953,8984	2,80
1	8554216,2223 4449953,6633	

5. Ամսամաշնք

Զբոսարձակ (բեկված) կետեր	Կտորինատներ	Գծային չափերը (մ)
Y	X	
1	8554219,0124 4449953,8984	5,90
2	8554218,5171 4449959,7776	10,50
3	8554228,9801 4449960,6590	5,90
4	8554229,4753 4449954,7798	10,50
1	8554219,0124 4449953,8984	

6. Մարան

Զբոսարձակ (բեկված) կետեր	Կտորինատներ	Գծային չափերը (մ)
Y	X	
1	8554245,5913 4449951,6042	0,90
2	8554245,5640 4449952,5038	0,15
3	8554245,7139 4449952,5083	1,97
4	8554245,6543 4449954,4774	1,86
5	8554247,4992 4449954,2809	2,40
6	8554247,5719 4449951,8820	2,00
1	8554245,5913 4449951,6042	

7. Սուրբ



Զբոսարձակ (բեկված) կետեր	Կտորինատներ	Գծային չափերը (մ)
Y	X	
1	8554233,5879 4449925,9463	3,00
2	8554232,9159 4449928,8701	2,90
3	8554235,7422 4449929,5197	3,00
4	8554236,4142 4449926,5959	2,90
1	8554233,5879 4449925,9463	

8. Պարխապ

Զբոսարձակ (բեկված) կետեր	Կտորինատներ	Գծային չափերը (մ)
Y	X	
1	8554217,4732 4449945,7659	4,00
2	8554217,1711 4449949,7545	0,40
3	8554217,5693 4449949,7925	4,04
4	8554217,8732 4449945,7689	0,40
1	8554217,4732 4449945,7659	

9. Պարխապ

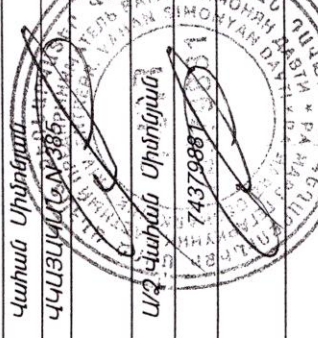
Զբոսարձակ (բեկված) կետեր	Կտորինատներ	Գծային չափերը (մ)
Y	X	
1	8554229,0363 4449959,9914	0,67
2	8554228,9801 4449960,6590	4,09
3	8554233,0510 4449960,9987	0,67
4	8554233,0712 4449960,3320	4,05
1	8554229,0363 4449959,9914	

Ռականորում ունեցող անձ	Կահան Սիմոնյան	
Ռականորման վկայականի համարը	ԿԿԱՅԱԿԱԿԱՆ N 386	
Ստորագրություն		
Իրավաբանական անձի անվանումը	Ա/Չ Կահան Սիմոնյան	
ՀՎՀՀ	74379887	
Ստորագրություն		
չափազորության ամսաթիվ	27.01.2025թ.	
հատակագծի կազմման ամսաթիվ	30.01.2025թ.	

Կ.Տ

ՇԻՆՈՒԹՅՈՒՆՆԵՐԻ ՀԱՏԱԿԱԳԻԾ

Ձև 3

Մարզ - Գեղարքունիք համայնք՝ Վարդենիս գյուղ Ծովակ

մարզ համայնք հասցե

Սեփականատեր

Մխիթար Վարդանյան Հրաչիկի

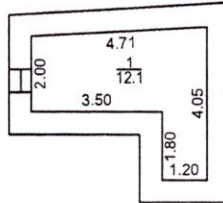

1. Նկուղ
H=0.5
h=2.0
D=0.6

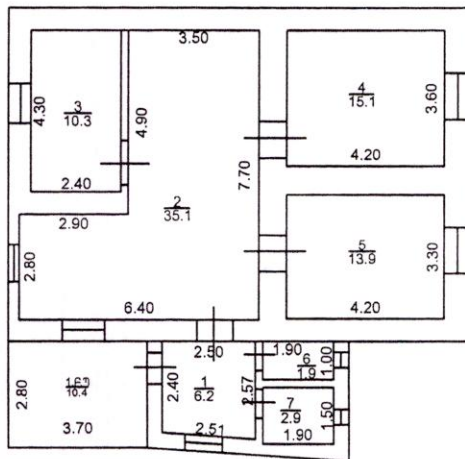

1.1-ին հարկ
H=3.3
h=2.7
D=0.6, 0.76, 0.57, 0.29, 0.4
d=0.6, 0.19, 0.77, 0.2

2. Խոհանոց
Լոգարան
H=2.3
h=2.1, 1.9
D=0.5, 0.35, 0.58, 0.33, 0.41
d=0.23

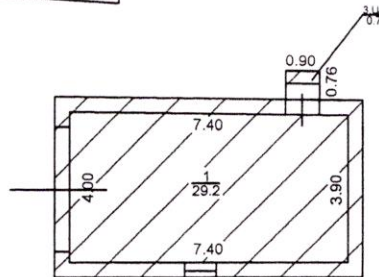
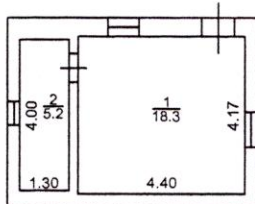

3. Ավտոտնակ
H=2.7
h=2.5
D=0.4

Լրացուցիչ նշումներ

Մասշտաբ 1:200

Որակավորում ունեցող անձ

Որակավորման վկայականի համարը

Ստորագրություն

Իրավաբանական անձի անվանումը

<V>>

Ստորագրություն

ամիս չափագրության 27.01.2025թ.

ամիս հատակագծի կազմման 30.01.2025թ.

Վահան Մխիթարյան
ՎԿԱՅԱԿԱՆ N 385
ՎՄՁ Վահան Մխիթարյան
74379881

Կ.Տ

ՇԻՆՈՒԹՅՈՒՆՆԵՐԻ ՀԱՏԱԿԱԳԻԾ

Ձև 3

Մարզ Գեղարքունիք համայնք՝ Վարդենիս գյուղ Ծովակ

մարզ համայնք հասցե

Սեփականատեր

Մխիթար Վարդանյան Հրաչիկի

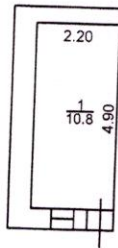

4.Խորդանոց
 H=2.7
 h=2.0
 D=0.57,0.6

5.Անասնաշենք
 H=2.7
 h=2.4
 D=0.64,0.56,0.2,0.34
 d=0.6

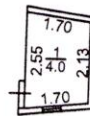
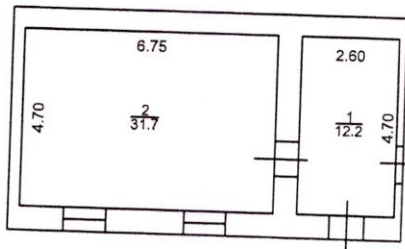

6.Մառան
 H=1.6
 h=1.9
 D=0.15

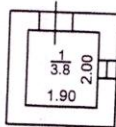

7.Սուրբ
 H=1.8
 h=1.6
 D=0.5

Լրացուցիչ նշումներ

Մասշտաբ 1:200

Որակավորում ունեցող անձ	Վահան Սիմոնյան	
Որակավորման վկայականի համարը	ՎԿԱՅՈՎԱՆ N 385	
Ստորագրություն		
Իրավաբանական անձի անվանումը	ԱՂ Վահան Սիմոնյան	
<V>>	7487988	
Ստորագրություն		
ամիս	չափագրության	27.01.2025թ.
ամսաթիվ	հատակագծի կազմման	30.01.2025թ.

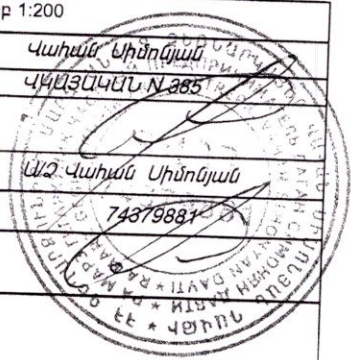

Կ.Տ

Վճարման հանձնարարական N 31093

Ամսաթիվ/Ժամ

11 մարտ

2025թ.

11:22

Կատարողի ՊԿ

Վճարող Արտակ Արշակյան

SՀS Կոդ

99

ՀՕՀ 3907840119

ԴԵԲԵՏ

Գումարը(թվերով)

Վճարողի անունը	«ԱԿԲԱ ԲԱՆԿ» ԲԲԸ «Մարտունի» մասնաճյուղ ք. Մարտունի	Կոդ	h.N	Գումարը(թվերով)
		22019	220191938368100	19,850.00 AMD
Շահառու	ՀՀ Քեղարքունիքի մարզ, Վարդենիս համայնք, Օսվակ բնակ Կող		ԿՐԵԴԻՏ	
Շահառուի անունը	ՀՀ կենտրոնական բանկ ք. Երևան	Կոդ	h.N	
		10300	900155003412	

Գումարը տատերով՝ Տասնհինգ հազար ութ հարյուր հիսուն Դրամ 00 լումա
Անշարժ գույքի հարկ Գյուլիսանում Վարդանյան վճ Միխիթար Վարդանյան

Շահառուին վճարման ամսաթիվ

Միջնորդավճար 100 ՀՀ դրամ

Կ.Տ. Հաճախորդի ստորագրությունները

Ձևակերպված է ACBA-ONLINE համակարգով 11/03/2025

Գործարքի կոդ

159600002

Կատարման ամսաթիվ՝
11/03/25

eFO 72-03-02/3#3

Վճարման հանձնարարական N 29512

Ամսաթիվ/Ժամ

11 մարտ

2025թ.

11:13

Կատարողի ՊԿ

Վճարող Արտակ Արշակյան

SՀS Կոդ

99

ՀՕՀ 3907840119

ԴԵԲԵՏ

Գումարը(թվերով)

Վճարողի անունը	«ԱԿԲԱ ԲԱՆԿ» ԲԲԸ «Մարտունի» մասնաճյուղ ք. Մարտունի	Կոդ	h.N	Գումարը(թվերով)
		22019	220191938368100	51,952.00 AMD
Շահառու	ՀՀ Քեղարքունիքի մարզ, Օսվակ բնակավայր Կող		ԿՐԵԴԻՏ	
Շահառուի անունը	ՀՀ կենտրոնական բանկ ք. Երևան	Կոդ	h.N	
		10300	900155132039	

Գումարը տատերով՝ Հիսունհինգ հազար ինը հարյուր հիսուներկու Դրամ 00 լումա
Հողի հարկ Գյուլիսանում Վարդանյան վճ Միխիթար Վարդանյան

Շահառուին վճարման ամսաթիվ

Միջնորդավճար 100 ՀՀ դրամ

Կ.Տ. Հաճախորդի ստորագրությունները

Ձևակերպված է ACBA-ONLINE համակարգով 11/03/2025

Գործարքի կոդ

159598053

Կատարման ամսաթիվ՝
11/03/25

eFO 72-03-02/3#3

ԱՆՊՐԻՆՏ

Իգի Փեյ ՍՊԸ, ՀՎՀՀ 02258501

Հասցե՝ ք. Երևան, Արմենի 8/171

(011) 247-247 / (011) 261 261

Վարդենիսի համայնքապետարան
Վճարման հպտակ՝ Հասցեի տրամադրման
տեղական վճար

Ամսաթիվ՝ 12.03.25 10:30:37

Տեքստային համար՝ 6575

Ակտիվացիոն համար՝ 4586

Գումար՝ 500 դրամ

Միջնորդավճար՝ 100 դրամ

ՀՄ համարանիշ (Սոց քարտ)՝ 3601630294

Անուն՝ ՄԻՒԹԱՐ ՎԱՐԴԵՆԻՍ

Ազգանուն՝ ՎԱՐԴԵՆԻՍ

Հասցե՝ ԾՈՎԱԿ

Հ/Հ՝ 900155101513

Վճարումը թույլատրված է

Ձեր վճարումն ընդունված է

*** Շնորհակալություն ***