

ՀԱՅԱՍՏԱՆԻ ՀԱՆՐԱՊԵՏՈՒԹՅԱՆ
ԳԵՂԱՐՔՈՒՆԻՔԻ ՄԱՐԶԻ ՎԱՐԴԵՆԻՍ
ՀԱՄԱՅՆՔԻ ՂԵԿԱՎԱՐ ՊԱՐՈՆ
ԱՀԱՐՈՆ ԱՂԱԲԵԿԻ ԽԱՉՍՏՐՅԱՆԻՆ

Ջալալի իսա հաջրբեք
Չիլանի քաղաքացի քաղաք
հաճախորդացու
հաջրբեք

Հեռ. 093 44 92 01

Դիմում

2024 թվականի 08-12 ստացել եմ ժառանգություն Անյոստա 7

հաճախորդացու ժառանգության գործ 285 :

Խնդրում եմ տալ հիմքերի վերականգնման որոշում պետական գրանցում ստանալու համար:

Դիմող՝ Աիկ հաջրբեք հաճախորդացու
(ստորագրություն) (անուն ազգանուն) 22.07.2025թ.

Հասցե տրամադրելու մասին որոշում (որոշման բաղկաձև)

ՔԱՂՎԱԾՔ

Անշարժ գույքերի հասցեների տրամադրելու մասին

Հ.հ.	Դիմողը	Տրամադրվող հասցեն	Ծածկագիր	Շարիխ-կող
1	Միրանուշ Համբարձումյան	Վարդենիս գյուղ Ակունք, Բարեկամության փողոց, 1-ին նրբանցք, 1 բնակելի տուն	05008Q8BME5L	

ՀՀ Ոստիկանության անձնագրային եւ վիզաների վարչություն

(լիազոր մարմնի անվանումը)

ՎԱՐԴԵՆԻՄԻ անձնագրային ծառայություն

Տ Ե Ղ Ե Կ Ա Ն Ք

ՀԱՆՐԱՅԻՆ ԾԱՌԱՅՈՒԹՅՈՒՆՆԵՐԻ ՀԱՄԱՐԱՆԻՇ ՀԱՏԿԱՑՆԵԼՈՒ ՄԱՍԻՆ

Քաղաքացի

ՄԻՐԱՆՈՒՇ ԻՍԱԶԱՆԻ ՀԱՄԲԱՐՁՈՒՄՅԱՆ

(անունը, հայրանունը, ազգանունը)

Ծնվ. 02.01.1947թ., ՀԱՅԱՍՏԱՆԻ ՀԱՆՐԱՊԵՏՈՒԹՅՈՒՆ ԳԵՂԱՐՔՈՒՆԻՔ ԱԿՈՒՆՔ

(ծննդյան օրը, ամիսը, տարեթիվը, վայրը)

ՀՀ ԱՆՁՆԱԳԻՐ AU0564186 տրվ. 29/12/2021թ. 031 -ի կողմից

(անձը հաստատող փաստաթղթի տեսակը, սերիան, համարը, տալու ամսաթիվը եւ տրամադրող մարմինը)

տրամադրվել է հանրային ծառայությունների

5201470106

համարանիշը:



Պետ'

Գ. ԵՐԱՆՈՍՅԱՆ

(անունը, ազգանունը)

(ստորագրություն)

Կ. Տ.

24 01

2022թ.

Մարզ Գեղարքունիքի համայնք Վարդենիս Բնակավայր Ակունք
 Թաղամասի Սահմանների Ուղղման Շախազիծ

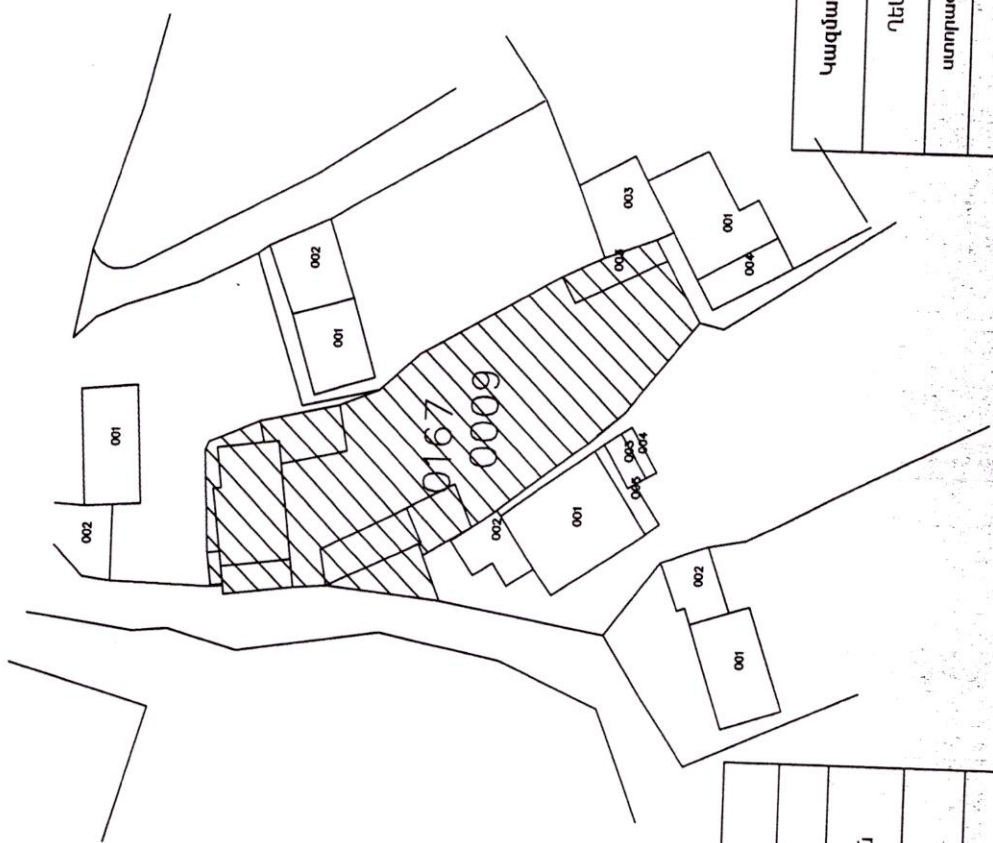

Մարզ	Գեղարքունիք
Համայնք	Վարդենիս
Համայնքի ղեկավար	Արարատ Կառնաճառյան
տնօրենություն	Կ.Տ
ստորագրություն	Կառնաճառյան

Կազմակերպություն	Մարզիկ Վարդենիս
Ղեկավար	Կառնաճառյան
տնօրենություն	Կ.Տ
ստորագրություն	Կառնաճառյան

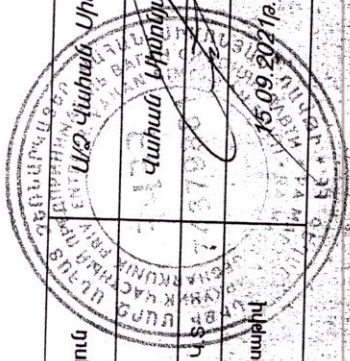

Հ Ո Ղ Ա Ս Ս Ա Ր		Կողորհատումներ		Գծային չափերը (մ)
Զրգարտության (բեկված) կետեր	Կողորհատումներ			Գծային չափերը (մ)
	Y	X	X	
14	8561670,4839	4447208,1420		1,18
15	8561671,5381	4447207,6154		7,23
16	8561674,4563	4447200,9961		10,80
17	8561676,8012	4447190,4537		5,61
18	8561678,8410	4447185,2233		7,29
19	8561683,7854	4447179,8695		21,42
20	8561694,4865	4447161,3136		6,15
21	8561697,0960	4447155,7449		7,28
22	8561699,6630	4447148,9331		3,10
23	8561696,9511	4447147,4272		9,30
1	8561688,8603	4447142,8320		

1. Բնակելի տուն		Կողորհատումներ		Գծային չափերը (մ)
Զրգարտության (բեկված) կետեր	Y	X	X	Գծային չափերը (մ)
1	8561656,6687	4447196,3766		9,27
2	8561655,4571	4447205,5680		10,15
3	8561665,5172	4447206,9165		1,09
4	8561665,6601	4447205,8327		5,20
5	8561670,8155	4447206,5122		8,20
6	8561671,8871	4447198,3826		15,35
1	8561656,6687	4447196,3766		

2. Լստհանոց, Լոգայրան		Կողորհատումներ		Գծային չափերը (մ)
Զրգարտության (բեկված) կետեր	Y	X	X	Գծային չափերը (մ)
1	8561652,9509	4447195,8866		9,29
2	8561651,7364	4447205,1000		1,15
3	8561652,8806	4447205,2227		2,60
4	8561655,4571	4447205,5680		9,27
5	8561656,6687	4447196,3766		3,75
1	8561652,9509	4447195,8866		

3. Կաթսայատուն		Կողորհատումներ		Գծային չափերը (մ)
Զրգարտության (բեկված) կետեր	Y	X	X	Գծային չափերը (մ)
1	8561653,0688	4447205,2428		1,60
2	8561652,8558	4447206,8336		4,36
3	8561657,1774	4447207,4129		1,60
4	8561657,3899	4447205,8271		4,36
5	8561653,0688	4447205,2428		

4. Մաշան, Ավտոտնակ		Կողորհատումներ		Գծային չափերը (մ)
Զրգարտության (բեկված) կետեր	Y	X	X	Գծային չափերը (մ)
1	8561670,8105	4447189,2961		8,90
2	8561668,9020	4447197,9891		3,01
3	8561671,8871	4447198,3826		2,00
4	8561671,6257	4447200,3654		2,90
5	8561674,4563	4447200,9961		10,80
6	8561676,8012	4447190,4537		6,10
1	8561670,8105	4447189,2961		

5. Սնամաշններ		Կողորհատումներ		Գծային չափերը (մ)
Զրգարտության (բեկված) կետեր	Y	X	X	Գծային չափերը (մ)
1	8561661,6750	4447172,3410		7,40
2	8561657,8264	4447178,6615		1,58
3	8561659,2528	4447179,3516		0,43
4	8561659,4410	4447178,9651		4,88
5	8561663,8385	4447181,0858		7,10
6	8561667,0241	4447174,7406		5,86
1	8561661,6750	4447172,3410		

6. Սնամաշններ		Կողորհատումներ		Գծային չափերը (մ)
Զրգարտության (բեկված) կետեր	Y	X	X	Գծային չափերը (մ)
1	8561659,4410	4447178,9651		14,00
2	8561653,3108	4447191,5516		4,91
3	8561658,1403	4447192,4357		12,70
4	8561663,8385	4447181,0858		4,88
1	8561659,4410	4447178,9651		

Որակավորում ու նեցրող անձ	Կահան Սիմոնյան		
Որակավորման վկայականի համարը	ՎԿԱՅԱԿԱՆ N 385		
Ստորագրություն	<i>ԱՆՉ ԿԱՐԱՆ ՍԻՄՈՆՅԱՆ</i>		
Իրավաբանական անձի անվանումը	ՀՎՀՀ		
Ստորագրություն	74379887		
Միջազգային ամիս անադիլ	չափագրության	14.09.2021թ.	
	հատակագծի կազմման	15.09.2021թ.	

ՇԻՆՈՒԹՅՈՒՆՆԵՐԻ ՀԱՏԱԿԱԳԻԾ

ՉԼ 3

Մարզ Չեղարքունուիք Համայնք Վարդենիս Ակունք, Բարեկամության 1-ին նրբանցք տուն 1

մարզ համայնք հասցե

Սեփականատեր

Հայրիկ Սերյոժայի Համբարձումյան

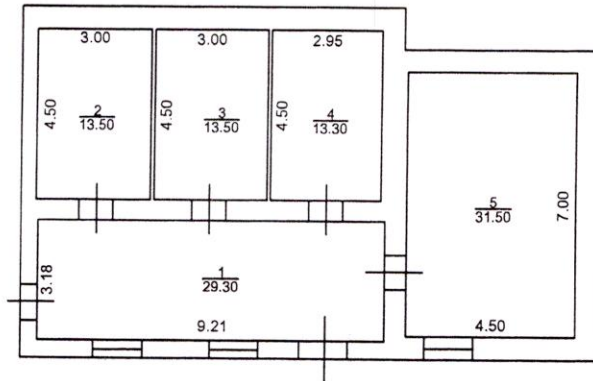

1.1-ին հարկ
H=3.5
h=3.0
D=0.6, 0.46, 0.4
d=0.55, 0.6, 0.1

2. Խոհանոց

Լոգարան
H=3.5
h=2.8, 2.6
D=0.24, 0.35
d=0.2, 0.1

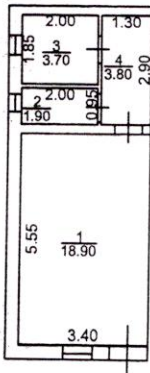

3. Վաթսայատուն

H=1.8
h=1.6
D=0.2

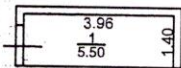

4. Մտրան Ավտոտնակ

H=2.7
h=2.4
D=0.4
d=0.2

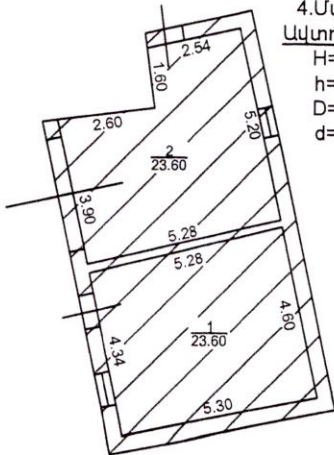

6. Անասնաշենք

H=2.8
h=2.6
D=0.5

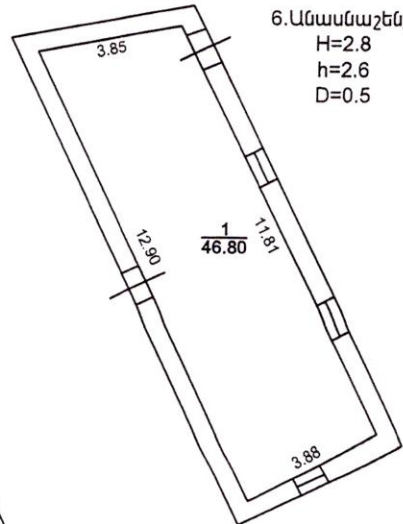

5. Անասնաշենք

H=2.8
h=2.6
D=0.5, 0.43

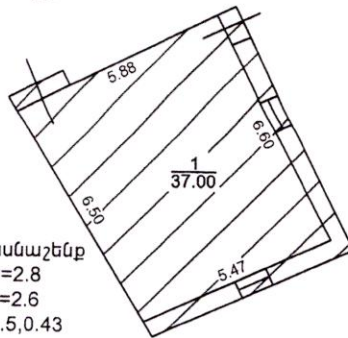

Լրացուցիչ նշումներ

Մասշտաբ 1:200

Որակավորում ունեցող անձ

Վահան Սիմոնյան

Որակավորման վկայականի համարը

ՎԿԱՅԱԿԱՆ N 385

Ստորագրություն

Իրավաբանական անձի անվանումը

Մ/Չ Վահան Սիմոնյան

ՀՎՀՀ

74379881

Ստորագրություն

ամիս
ամսաթիվ

չափագրության
14.09.2021թ.

հատակագծի
կազմման
15.09.2021թ.

Վ.Տ.

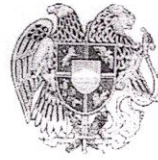

**ԸՍՏ ՕՐԵՆԵՔԻ ԺԱՌԱՆԳՈՒԹՅԱՆ ԻՐԱՎՈՒՆԵՔԻ
Վ Կ Ա Յ Ա Գ Ի Ր**

Հայաստանի Հանրապետություն քաղաք Վարդենիս
Երկու հազար քսանչորս թվականի դեկտեմբերի ութին

Ես, «Գեղարքունիքի Մարզ» նոտարական տարածքի նոտար՝ ՏԻԳՐԱՆ ՖԵԼԻՔՍԻ ՍԱՐԳՍՅԱՆԱ, հաստատում եմ, որ ՀՀ Քաղաքացիական օրենսգրքի 1216 հոդվածի հիման վրա քաղաքացի՝ **Սերյոժա Հայրիկի Համբարձումյանի**, ՀՃՀ՝ 2511380218, ծնված՝ 15.11.1938 թվականին, մահացած՝ 04.10.2009թ. (Երկու հազար ինը թվականի հոկտեմբերի չորսին, մահվան վկայական՝ ԱԲ015550, տրված՝ 22.02.2010 թվականին, Վարդենիսի ԲԿԱԳ տարածքային բաժնի կողմից), գույքի նկատմամբ ժառանգ է համարվում.

Որդին՝ **Հայրիկ Սերյոժայի Համբարձումյանը**, ՀՃՀ՝ 1101700955, ծնված՝ 01.01.1970 թվականին, նույնականացման քարտ՝ 010291854, տրված՝ 12.11.2017թվականի, 031-ի կողմից, հաշվառված՝ ՀՀ, Գեղարքունիքի մարզ, Վարդենիս համայնք, գյուղ Ակունք, Բարեկամության փողոց, 1-ին նրբանցք, տուն 1 հասցեում:

Ժառանգական գույքը ,որի համար տրված է սույն վկայագիրը, բաղկացած է.

ՀՀ, Գեղարքունիքի մարզ, Վարդենիս համայնք, գյուղ Ակունք, Բարեկամության փողոց, 1-ին (առաջին) նրբանցք, թիվ 1 (մեկ) հասցեում գտնվող անշարժ գույքի 1/3 (մեկ կոտորակ երրորդ) բաժինը, որը ժառանգատուին է պատկանում համաձայն հողային բարեփոխումների և սեփականաշնորհման տեղական հանձնաժողովի 09.07.1992 թվականի թիվ 5 որոշման քաղվածքի տրված՝ 25 ապրիլի 2023թ.: Ամբողջ անշարժ գույքը (ըստ որակավորման վկայական ունեցող անձի կողմից տրված հողամասի հատակագծի և շինության բնութագրի) բաղկացած է բնակելի տնից՝ 101.10քմ., խոհանոցից՝ 18.90քմ., լոգարանից՝ 9.40քմ., կաթսայատնից՝ 5.50քմ., ինքնակամ մառանից՝ 23.60քմ., ինքնակամ ավտոտնակից՝ 23.60քմ., ինքնակամ անասնաշենքից՝ 37.00քմ., անասնաշենքից՝ 46.80քմ. և 0.14941հա. հողամասից, կադաստրային համար՝ 05-008-0167-0009:

Սույն վկայագրից անշարժ գույքի նկատմամբ ծագող իրավունքները ենթակա են գրանցման ՀՀ Կադաստրի կոմիտեի աշխատակազմի համապատասխան տարածքային ստորաբաժանումում:

Գրանցված է գրանցամատյանում 3417 ուլ.

Ժառանգական գործ 285

Ազատված է պետական տուրքից համաձայն 24 հոդվածի և գանձված է ծառայության վճար հինգ հազար ՀՀ դրամ՝ համաձայն «Պետական տուրքի մասին» և «Նոտարական ակտի մասին» Հայաստանի Հանրապետության օրենքների:

Նոտար

Տիգրան Ֆելիքսի Սարգսյան



Քաղվածք

<<25>> ապրիլ 2023թ.

Ք. Վարդենիս

ՀՀ Գեղարքունիքի մարզի Ակունք համայնք

Հողային բարեփոխումներ և սեփականաշնորհման տեղական հանձնաժողովի

09.07.1992թ. N 5 արձ. որոշմամբ

Քաղ. Սերյոժա Հայրիկի Համբարձումյան /ծնվ.՝15.11.1938թ. մահ.04.10.2009թ./

Նշել սեփականաշնորհմանը մասնակցած ընտանիքի կազմը, անուն, ազգանունը և ծննդյան թիվը

1.Սիրանուշ Իսաջանի Համբարձումյան /ծնվ.՝02.01.1947թ./

2.Համբարձում Սերյոժայի Համբարձումյան /ծնվ.՝ 30.10.1973թ./

Սեփականաշնորհվել է 1 բաժին 0,72 հա հողամաս,

որից տնամերձ 0,13 հա , 0,07հա, վարելահող 0,52հա

Նշել հողամասը և չափը

Տրվում ներկայացնելու Հայաստանի Հանրապետության կառավարությանն առընթեր անշարժ գույքի կադաստրի պետական կոմիտեի Վարդենիսի տարածքային ստորաբաժանմանը:

<<25>> ապրիլ 2023թ.

Ք. Վարդենիս

ԳԵՂԱՐՔՈՒՆԻՔԻ մարզի Ակունք համայնք ՏՆՏ.հ. 3 ԳՐՔԻՑ,

գրանցվել է 09.07.1992թ. N 5 արձ. որոշմամբ

Գրանցման համար հիմք հանդիսացող փաստաթղթի անվանումը, ամսաթիվը, ամիսը, տարեթիվը,

համարը

Քաղ. Սերյոժա Հայրիկի Համբարձումյան /ծնվ.՝15.11.1938թ. մահ.04.10.2009թ./

Գրանցված է 0,13 հա հողամաս, որի վրա առկա է բնակելի տուն, օժանդակ շինություններով կառուցված 199 թ.

Ընտանիքի կազմը՝

1.Սիրանուշ Իսաջանի Համբարձումյան /ծնվ.՝02.01.1947թ./

2.Համբարձում Սերյոժայի Համբարձումյան /ծնվ.՝ 30.10.1973թ./

Տրվում ներկայացնելու Հայաստանի Հանրապետության կառավարությանն առընթեր անշարժ գույքի կադաստրի պետական կոմիտեի Վարդենիսի տարածքային ստորաբաժանմանը:
Կ.Տ

ՀԱՄԱՅՆՔԻ ՂԵԿԱԿԱՐ

ԱՇԽԱՏԱԿԱԶՄԻ ՔԱՐՏՈՒՂԱՐ

Վարդենիս
Վ. ԽԱԶԱՏՐՅԱՆ
Կ.ԱՐՈՅԱՆ

