

ՀԱՅԱՍՏԱՆԻ ՀԱՆՐԱՊԵՏՈՒԹՅԱՆ
ԳԵՂԱՐՔՈՒՆԻՔԻ ՄԱՐԶԻ ՎԱՐԴԵՆԻՍ
ՀԱՄԱՅՆՔԻ ՂԵԿԱՎԱՐ ՊԱՐՈՆ
ԱՀԱՐՈՆ ԱՂԱԲԵԿԻ ԽԱՉԱՏՐՅԱՆԻՆ

Չիկանի Բնակավայրի Բնակիչ
Չիկանի Չիկոսյան
094836518

Հեռ. _____

Դիմում

Ինձ պատկանող Վարդենիս համայնքի Չիկանի բնակավայրի
05-0080086-0008
050080030-0001 ծածկագր(եր)ով անշարժ գույքի
սեփականության իրավունքի վկայականում բացակայում է հասցե:

Խնդրում եմ տրամադրել հասցեի քաղվածք Չիկոսյան Գրառենյան
ներկայացնելու համար:

Դիմող՝ [Ստորագրություն]
(ստորագրություն)

(անուն ազգանուն) _____ 2025թ.



ՀԱՅԱՍՏԱՆԻ ՀԱՆՐԱՊԵՏՈՒԹՅԱՆ ԳԵՂԱՐՔՈՒՆԻՔԻ ՄԱՐԶԻ ՎԱՐԴԵՆԻՍԻ ՀԱՄԱՅՆՔԱՊԵՏԱՐԱՆ

Հայաստանի Հանրապետության Գեղարքունիքի մարզի Վարդենիս համայնք
ՀՀ, Գեղարքունիքի մարզ, Վարդենիս Հ. Անդրեասյան 4, Հեռ. (0269)22031, vardenis.gegharquniq@mta.gov.am

N 1926, 12 մարտ 2025 թ.

ՏԵՂԵԿԱՆՔ

Տրվում է այն մասին, որ ՀՀ Գեղարքունիքի մարզի Վարդենիս համայնքի Ակունք բնակավայրի 05-008-0030-0001 ծածկագրով հողամասը գտնվում է ՀՀ Գեղարքունիքի մարզի Վարդենիս համայնքի Ակունք բնակավայրի Զորավար Անդրանիկ փողոց, 94 հասցեում:

ԱԿՈՒՆՔ ԲՆԱԿԱՎԱՅՐԻ ՎԱՐՉԱԿԱՆ ՂԵԿԱՎԱՐԻՆ ՓՈԽԱՐԻՆՈՂ



Ա. ԲԱՐՍԵՂՅԱՆ

QR կոդի միջոցով կարող եք ստուգել տեղեկանքի վավերականությունը
համայնքապետարանի կառավարման տեղեկատվական համակարգում





ՀԱՅԱՍՏԱՆԻ ՀԱՆՐԱՊԵՏՈՒԹՅԱՆ ԳԵՂԱՐՔՈՒՆԻՔԻ ՄԱՐԶԻ ՎԱՐՂԵՆԻՍԻ ՀԱՄԱՅՆՔԱՊԵՏԱՐԱՆ

Հայաստանի Հանրապետության Գեղարքունիքի մարզի Վարդենիս համայնք
ՀՀ, Գեղարքունիքի մարզ, Վարդենիս Հ. Անդրեասյան 4, Հեռ. (0269)22031, vardenis.gegharquniq@mta.gov.am

N 1924, 12 մարտ 2025 թ.

ՏԵՂԵԿԱՆՔ

Տրվում է այն մասին, որ ՀՀ Գեղարքունիքի մարզի Վարդենիս համայնքի Ակունք բնակավայրի 05-008-0086-0008 ծածկագրով հողամասը գտնվում է ՀՀ Գեղարքունիքի մարզի Վարդենիս համայնքի Ակունք բնակավայրի Վեմիր Հարությունյան փողոց, 16 հասցեում:

ԱԿՈՒՆՔ ԲՆԱԿԱՎԱՅՐԻ ՎԱՐՉԱԿԱՆ ՂԵԿԱՎԱՐԻՆ ՓՈՒՍՈՒՆՈՂ

Ա. ԲԱՐՍԵՂՅԱՆ



QR կոդի միջոցով կարող եք ստուգել տեղեկանքի վավերականությունը
համայնքապետարանի կառավարման տեղեկատվական համակարգում



Կապ. ԱՌԱՋԱՏԱՐ ՄԱՍՆԱԳԵՏ /ԱԿՈՒՆՔ ԲՆԱԿԱՎԱՅՐԻ ՕՊԵՐԱՏՈՐ/
Էդգար Գասպարյան



**ՀԱՅԱՍՏԱՆԻ ՀԱՆՐԱՊԵՏՈՒԹՅԱՆ ԳԵՂԱՐՔՈՒՆԻՔԻ ՄԱՐԶԻ
ՎԱՐԴԵՆԻՍԻ ՀԱՄԱՅՆՔԱՊԵՏԱՐԱՆ**

Հայաստանի Հանրապետության Գեղարքունիքի մարզի Վարդենիս համայնք
ՀՀ, Գեղարքունիքի մարզ, Վարդենիս Հ. Անդրեասյան 4, Հեռ. (0269)22031, vardenis.gegharquniq@mta.gov.am

N 1923, 12 մարտ 2025 թ.

ՏԵՂԵԿԱՆՔ

Ցրվում է այն մասին, որ ՀՀ Գեղարքունիքի մարզի Վարդենիս համայնքի Ակունք բնակավայրի բնակիչ՝ Արշավիր Գալուստի Մարտիրոսյանը Ակունք համայնքում իր ստացած տնամերձի հողամասի և այլ անշարժ գույքերի հետ կապված հարկային պարտավորությունը 0 է :

ԱԿՈՒՆՔ ԲՆԱԿԱՎԱՅՐԻ ՎԱՐՉԱԿԱՆ ՂԵԿԱՎԱՐԻՆ ՓՈՒՍԱՐԻՆՈՂ

Ա. ԲԱՐՍԵՂՅԱՆ

QR կոդի միջոցով կարող եք ստուգել տեղեկանքի վավերականությունը
համայնքապետարանի կառավարման տեղեկատվական համակարգում



Քաղվածք

<<18>> մարտի 2025թ. Ակունք համայնք Բ. Վարդենիս
Հողային բարեփոխումներն սեփականաշնորհման տեղական հանձնաժողովի
09/07/1992թ. N 5 արձ. որոշմամբ

Քաղ. Արշավիր Գալուստի Մարտիրոսյան/ծնվ.՝ 00/00/1925 թ., մահ.՝ 16/02/1999թ./

Նշել սեփականաշնորհմանը մասնակցած ընտանիքի կազմը, անուն, ազգանունը և ծննդյան թիվը

1. Լեզիկ Գալուստի Մարտիրոսյան /ծնվ.՝ 00/00/1929թ., մահ., 15/07/2008թ./
2. Սոնա Արշավիրի Մարտիրոսյան / ծնվ.՝ 10/11/1967 թ./
3. Սարգիս Արշավիրի Մարտիրոսյան /ծնվ.՝ 01/07/1971 թ./

Սեփականաշնորհվել է 2 բաժին 1,08 հա հողամաս,

Որից տնամերձը՝ 0,06 հա և 0,14 հա վարելահողը 0,88 հա

նշել հողամասը և չափը

Տրվում է ներկայացնելու Հայաստանի Հանրապետության կառավարությանն առընթեր անշարժ գույքի կադաստրի պետական կոմիտեի Վարդենիսի տարածքային ստորաբաժանմանը:

<<18>> մարտի 2025թ.

Բ. Վարդենիս

ԳԵՂԱՐՔՈՒՆԻՔԻ մարզի Ակունք համայնքի ՏՆՏ.հ. 10 ԳՐՔԻՑ գրանցման N 971

Գրանցվել է 09.07.1992թ. N 5 արձ. որոշմամբ

Գրանցման համար հիմք հանդիսացող փաստաթղթի անվանումը, ամսաթիվը, ամիսը, տարեթիվը, համարը

Քաղ. Արշավիր Գալուստի Մարտիրոսյան/ծնվ.՝ 00/00/1925 թ., մահ.՝ 16/02/1999թ./

Գրանցված է 0.06 հա հողամաս, որի վրա առկա է բնակելի տուն օժանդակ շինություններով:

Ընտանիքի կազմը՝

1. Լեզիկ Գալուստի Մարտիրոսյան /ծնվ.՝ 00/00/1929թ., մահ., 15/07/2008թ./
2. Սոնա Արշավիրի Մարտիրոսյան / ծնվ.՝ 10/11/1967 թ./
3. Սարգիս Արշավիրի Մարտիրոսյան /ծնվ.՝ 01/07/1971 թ./

Տրվում ներկայացնելու Հայաստանի Հանրապետության կառավարությանն առընթեր անշարժ գույքի կադաստրի պետական կոմիտեի Վարդենիսի տարածքային ստորաբաժանմանը:
Կ.Տ

ՀԱՄԱՅՆՔԻ ՂԵՎԱՎԱՐ

Ա. ԽԱՉԱՏՐՅԱՆ

ԱՇԽԱՏԱԿԱԶՄԻ ՔԱՐՏՈՒՂԱՐ

Կ.ԶԱՐՈՅԱՆ

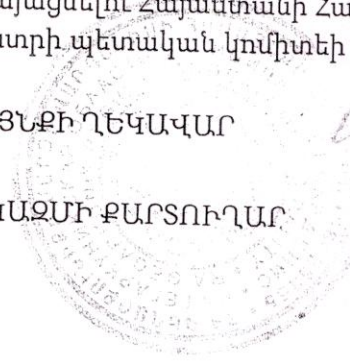

1. Բնակիչ տուն

Երրորդական (բնական) կետեր	Կտորիկներ	Գծային չափեր (մ)
1 8562051.6666	4448086.3332	9,20
2 8562057.2220	4448093.6665	17,00
3 8562070.7726	4448083.4010	9,20
4 8562065.2172	4448076.0677	17,00
1 8562051.6666	4448086.3332	

2. Անամայներ

Երրորդական (բնական) կետեր	Կտորիկներ	Գծային չափեր (մ)
1 8562043.2971	4448092.6736	9,20
2 8562048.8525	4448100.0069	10,50
3 8562057.2220	4448093.6665	9,20
1 8562043.2971	4448092.6736	10,50

3. Առհասարակ, Լուգարան, ավերտումակ

Երրորդական (բնական) կետեր	Կտորիկներ	Գծային չափեր (մ)
1 8562058.4136	4448057.9085	9,80
2 8562062.0011	4448067.0945	5,75
3 8562067.3571	4448065.0027	0,20
4 8562065.1666	4448059.1416	2,09
1 8562067.1481	4448058.4652	3,91
6 8562085.8858	4448054.7703	2,04
7 8562063.9519	4448055.4799	0,05
1 8562058.4136	4448057.9085	

4. Օճակ

Երրորդական (բնական) կետեր	Կտորիկներ	Գծային չափեր (մ)
1 8562059.2358	4448060.0138	1,90
2 8562057.4660	4448060.7050	8,50
3 8562060.5587	4448068.6240	1,90
4 8562062.3285	4448067.9328	8,50
1 8562059.2358	4448060.0138	

5. Պարկայ

Երրորդական (բնական) կետեր	Կտորիկներ	Գծային չափեր (մ)
1 8562050.4105	4448084.6752	0,18
2 8562050.5192	4448084.8187	16,80
3 8562063.9105	4448074.6740	0,18
4 8562063.8018	4448074.5305	16,80
1 8562050.4105	4448084.6752	

Որակավորում ունեցող անձ

Որակավորման վկայականի համարը

Ստորագրություն

Իրավաբանական անձի անվանումը

ՀՎՀՀ

Ստորագրություն

չափագրության հաստատագրի կազմման ամիս անսարքիկ

07.03.2025թ.

10.03.2025թ.

Վահան Մինոնյան

ՎՎԼՅԱԿԱՆ N 385

74379881

ՇԻՆՈՒԹՅՈՒՆՆԵՐԻ ՀԱՏԱԿԱԳԻԾ

Ձև 3

Մարզ գեղարքունիք համայնք Վարդենիս, Բնակավայր Ակունք

Մարզ համայնք հասցե

Սեփականատեր

Վահան Մարտիրոսյան Արշավիրի

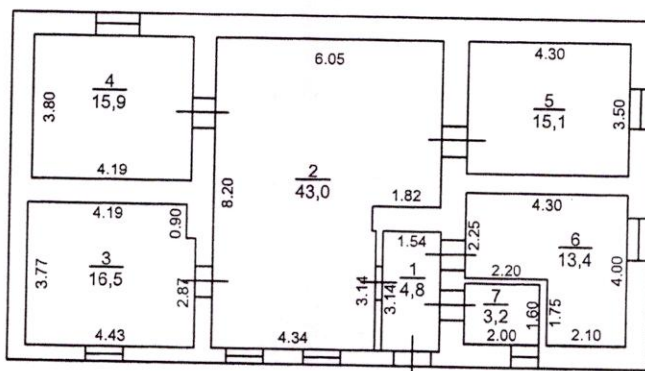

1.1-ին հարկ
 H=3.5
 h=3.0
 D=0.5,0.6
 d=0.5,0.69,0.66,0.15,0.22,0.64

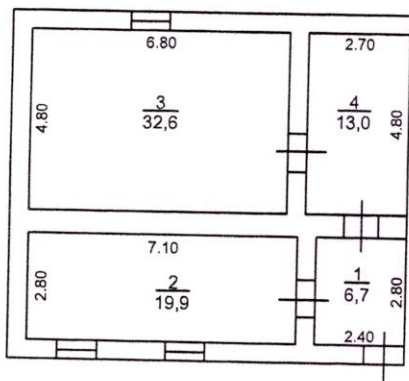

2. Անասնաշենք
 H=2.8
 h=2.4
 D=0.5
 d=0.5,0.6

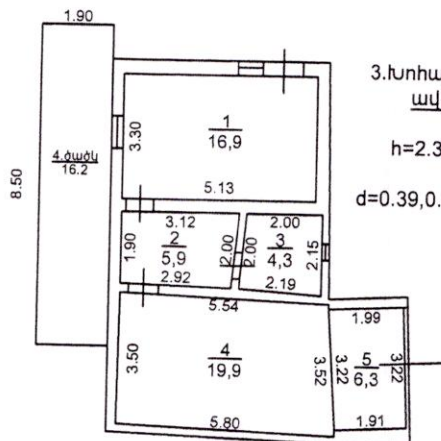

3. Խոհանոց, լոգարան
 ավտոտնակ
 H=2.7
 h=2.3,2.5,1.9,2.4
 D=0.5
 d=0.39,0.21,0.31,0.1,0.4

Լրացուցիչ նշումներ

Մասշտաբ 1:200

Որակավորում ունեցող անձ	Վահան Մարտիրոսյան
Որակավորման վկայականի համարը	ՎՊԵՅՆԿԱՆ N 385
Ստորագրություն	<i>(Signature)</i>
Իրավաբանական անձի անվանումը	ՎՊՁ Վահան Մարտիրոսյան
<<<<	7437988
Ստորագրություն	<i>(Signature)</i>
ամրա ամսաթիվ	չափաշրջության 16.01.2025թ.
	հաստատվածի կազմման 18.01.2025թ.



Շ Ի Ն Ո Ւ Թ Յ Ո Ւ Ն Ն Ե Ր Ի Բ Ն Ո Ւ Թ Ա Գ Ի Ր

Հ/Հ	Մյուս անվանումներ	Մյուս անվանումներ	Մյուս անվանումներ	Մյուս անվանումներ	Մյուս անվանումներ	Մյուս անվանումներ	Մյուս անվանումներ	Մյուս անվանումներ	Մյուս անվանումներ	Մյուս անվանումներ	Մյուս անվանումներ	Մյուս անվանումներ	Մյուս անվանումներ				Մյուս անվանումներ	Մյուս անվանումներ						
													Մյուս անվանումներ	Մյուս անվանումներ	Մյուս անվանումներ	Մյուս անվանումներ								
1	Բնակելի	Բնակելի տուն	1	1	79.50	3.00	2.50	1960	11	12	13	14	15	16	17	18	19	20	21	22	23	24	25	26
1	Բնակելի	Բնակելի տուն	1	1	32.40	3.00	2.50	1960	V							V	խամ բար	V				2		2
2	Բնակելի	Սնամնաշենք	1	1	26.60	2.40	2.50	2000		V						V	խամ բար	V				2		2
2	Բնակելի	Սնամնաշենք	1	1	45.60	2.40	2.50	1975		V						V	խամ բար	V						4
3	Բնակելի	Խոհանոց	1	1	16.90	2.30	2.50	1980		V						V	Ե բետոն							4
3	Բնակելի	Խոհանոց	1	1	5.90	2.50	2.50	1980		V						V	Ե բետոն							4
3	Բնակելի	Լոգարան	1	1	4.30	1.90	2.50	1980		V						V	Ե բետոն							4
3	Բնակելի	Ավտոտնակ	1	1	19.90	2.40	2.50	1980		V						V	Ե բետոն							4
3	Բնակելի	Ավտոտնակ	1	1	6.30	2.40	2.50	2000		V						V	Ե բետոն							4
4	Բնակելի	Ծածկ			16.20			2000																
5	Բնակելի	Պարիսպ			3.00	0.70	2.50	2000										տու.ֆ						

Շինության ընդհանուր մակերեսը (քմ)	27	Օդրնական կառուցված (քմ)	28
	256,60		256,60
Ինքնակամ կառուցված (քմ)	29	Հարկային կառուցված (քմ)	0,00

Մասնաթուղթ 1:200

Պրովազիորում ունեցող անձ: **Վահրան-Սիմոնյան**

Պրովազիորան վկայականի հասարգ: **ԿԵՆՏՐՈՆ 386**

Ստորագրություն: **ՍԷՆՆԱՅԵ**

Իրավաբանական անձի անվանումը: **ՍՆՆՎԱԿԻԱՆ ԱՄԻՆՅԱՆ**

Հ/Հ: **74379887**

Ստորագրություն: **Ստորագրություն**

Հանձնառվության ամսաթիվ: **10.03.2025թ.**

Հատկագրի կազմման ամսաթիվ: **10.03.2025թ.**

Ձև 1
Հաստատում են
Համայնքի ղեկավար
Միսրոն Խաչատրյան Արշակի
Կ.Տ
ամուն ազգանուն հարմար

ՀՈՂԱՍՍԱՐ ՀԱՏԱԿԱԳԻԾ
Մարզ Փեղարքունիք համայնք Կարոնքի, Բնակավայր Արունք
Սարգիս Կարոնքի
Սարգիս Կարոնքի
09.07.1992 թվական թիվ 5 որոշում
Հորհատկացման ինչո՞ք

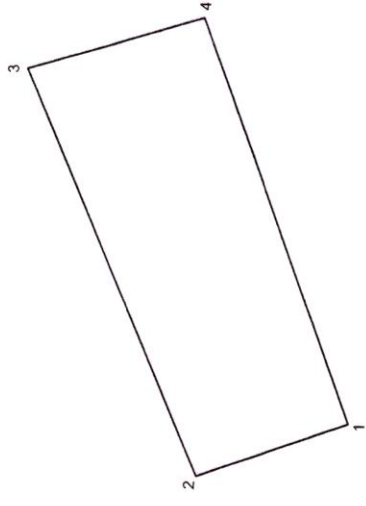

Մակերեսը (հա)	0.13212
Ծածկագիրը	05-008-0030-0001
Նպատակային նշանակությունը	Բնակավայրերի
Գործարարական նշանակությունը	Բնակելի կառուցապատման
<i>Լրացրելու նշումներ:</i>	

ՀՈՂԱՍՍԱՐ		
Երթուղային (բեկման) կետեր	Կոորդինատներ	Գծային չափերը (մ)
		X
1	8561084,0540	4449097,5693
2	8561076,3779	4449117,5986
3	8561129,4757	4449142,0530
4	8561136,9528	4449118,7486
1	8561084,0540	4449097,5693

Ստորագրություն	Մասշտաբ 1:1000
Նրավավորում ունեցող անձ	Վահան Մխիթարյան
Որակավորման վկայագրի համարը	4449142,0530
Ստորագրություն	
Իրավաբանական անձի անվանումը	Սև Վահան Մխիթարյան
ՀՎՀՀ	74379881
Ստորագրություն	
Հավաքության	10.03.2025թ.
Խտավագծի կազմման	12.03.2025թ.

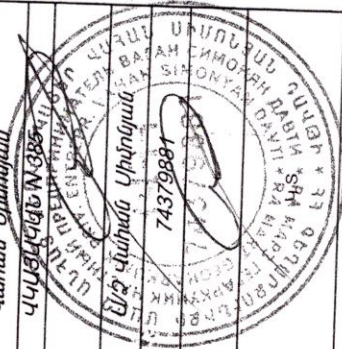

Ձև 1
Հաստատում են _____, 2025թ.
Համայնքի ղեկավար Կ.Տ
Միտրոն խաչատրյան Աղաբեկի
ամուն ազգանուն հայրանուն

ՀՈՂԱՍԱՍԻ ՀԱՏԱԿԱԳԻԾ
Մարզ Չեղարքունիքի իսմայնք վարչություն, Բնակավայր Արունք
Մարզ իսմայնք հասցե
09.07.1992 թվական թիվ 5 որոշում
Հողիստեղծման փնջը

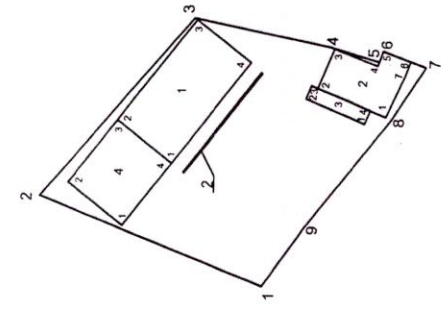

Մակերեսը (հա) 0.09926
Ծածկագիրը 05-008-0086-0008
Նպատակային նշանակությունը Բնակավայրերի
Գործառական նշանակությունը Բնակիկ կառուցակառուցման
Հրահանգի նշանակումը Խողանաղ ունի տանիանների անջատություն ինչպես նաև հատակաբաշտ թիվ 3 շինությունը, և թիվ 4 շինությունն մի մասը բացակայում են էլեկտրական քարտեզում:

ՀՈՂԱՍԱՍԻ

Երկրաբանական (բեկնան) կետեր	Կողորդիստեղծումներ		Գծային չափերը (մ)
	Y	X	
1	8562035,6905	4448073,9229	31,82
2	8562046,9939	4448103,6666	31,18
3	8562070,9847	4448083,7570	18,56
4	8562067,4985	4448065,5286	6,81
5	8562065,7299	4448058,9493	1,50
6	8562067,1481	4448058,4652	6,07
7	8562065,1566	4448052,7278	8,32
8	8562058,1225	4448057,1633	18,36
9	8562043,6247	4448068,4262	9,65
1	8562035,6905	4448073,9229	

Մասշտաբ 1:1000
Որոշվածություն ունեցող անձ Վահան Արբեղյան
Որոշվածության վկայականի համարը ՎԿԵՆ(ԿՈՄ) N 385
Ստորագրություն
Իրավաբանական անձի անվանումը ՄԱՀ Վահան Արբեղյան
ՀՎԿՀ 74379887
Ստորագրություն
Հատվածի թվանշանը 07.03.2025թ.
Հատվածի կազմման 10.03.2025թ.

58 Gros 3rd Col. 1st Regt. 1864

Smith's 1864





Handwritten text, possibly a signature or date, located on the left side of the page.



ԱՆՂՈՐԴԱԳԻՐ
Իզի Փեյ ՍՊԸ, ՀՎՀՀ 02258501
Հասցե՝ ք.Երևան, Արսնյի 8/171
(011) 247-247 / (011) 261-261

Վարդենիսի համայնքապետարան
Վճարման նպատակ՝ Հասցեի տրամադրման
տեղական վճար
Ամսաթիվ՝ 18.03.25 15:11:22
Տերմինալի համար՝ 6575
Անդրադրված համար՝ 4661
Գումար՝ 1 100 դրամ
Միջնորդավճար՝ 100 դրամ
ՀՄ համարանիշ (Սոց քարտ)՝ 6787655434
Անուն՝ ՎԱՀԱՆ
Ազգանուն՝ ՄԱՐՏԻՐՈՍՅԱՆ
Հասցե՝ ԱԿՈՒՆՔ

Հ/Հ 900155101513

Վճարումը թույլատրված է

Ձեր վճարումն ընդունված է
*** Շնորհակալություն ***